

取扱説明書

※ご使用前に必ずこの取扱説明書をお読みの上、正しくご使用ください。
尚、今後のため、この取扱説明書は大切に保管してください。

フィット・インシュ(GP用) G-Fs/G-Fw/G-Ff

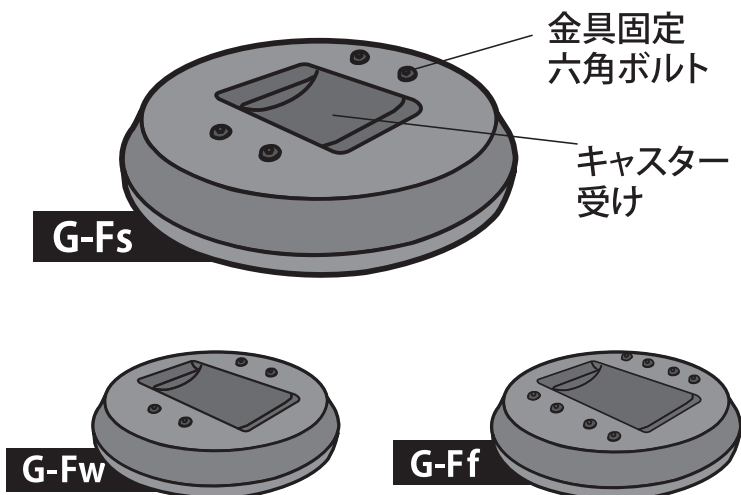

付属品 固定キット

※フィット・インシュ本体とピアノキャスターを固定するキットです。

キット内容

- ① バンド固定金具
- ② ブラカバー
- ③ ブラカバー取り付けボルト
- ④ キャスター固定用バンド
- ⑤ 六角レンチ
- ⑥ 六角ボルト用ワッシャー

固定キット/品番	本体対応製品	部品個数					
		①	②	③	④	⑤	⑥
K-gh(GP標準用)	G-Fs/G-Fw	6	6	6	3	1	12
K-gf (GPフルコン用)	G-Ff	12	12	12	6	1	24

※付属品の有無を確認してください。

固定キット/セット手順

手順①②はピアノに設置する前に行う作業です

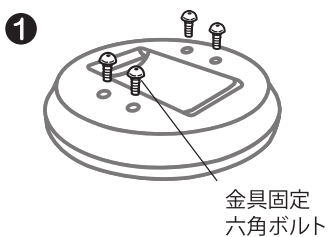

① 本体に予め、備えている六角ボルトを六角レンチですべて外します。



② ①の要領で右図のように金具・カバーを取付けます。

断面図

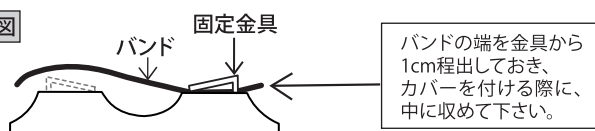

※固定金具の取付けの向きは断面図通り、金具を置いて高くなる方を外側に向け、取付けて下さい。

(1) 図のように固定金具の下にバンドを敷き、六角ボルト・ワッシャーをはめ、六角レンチで金具が変形しない程度にしっかりと締めて下さい。

上面図

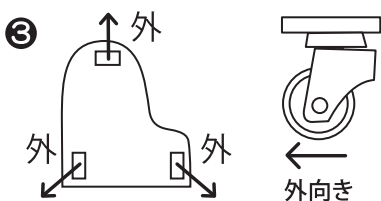
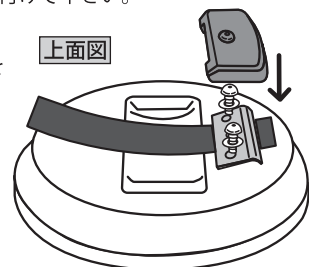

③ ④の手順の際、キャスターをピアノの外に向けて設置して下さい。

④ フィット・インシュは②でカバーを取付けた方をキャスターの後側に設置します。ピアノの足を1本ずつ持ち上げ、インシュの受けにキャスターを確実に納めて下さい。その後、固定バンドをキャスター上部の隙間から通しておきます。

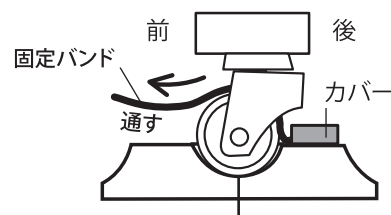

キャスター受けに確実に入れる



⑤ ②の要領で右図のように金具・カバーを取付けます。その際、図のようにバンドのたるみを軽く取ってから金具を固定して下さい。余ったバンドはカットし、ブラカバーを取り付けます。(補足説明あり)

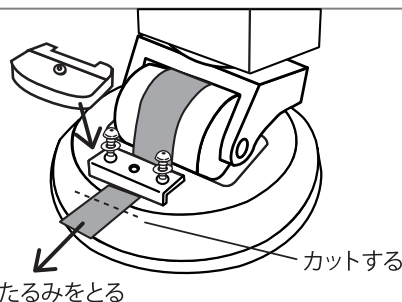

セット完了図

※使用上の注意

固定キット等に使われている金属部の角にバリが残っている場合があります。怪我の恐れがある為、取扱いには十分注意して下さい。